

Bloc tiroir hauteur E BOXCOVER

BLUM 

Page 616 du catalogue Batifer



Descriptif détaillé

Une coulisse commune pour Blumotion / TIP-ON BLUMOTION / SERVO-DRIVE.

Pour une utilisation TIP-ON BLUMOTION commander séparément l'unité de commande.

Hauteur profil : 91 mm, encombrement 209 mm.

Kit composé de : 2 côtés M, 2 coulisses, 2 adaptateurs dos bois, 2 tubes, 2 BXCOVER, 2 caches.

Attaches façades à commander séparément:

Attaches basses :

2x 436688 INSERTA ou 2x 436687 à visser ou 2x 436689 EXPANDO T.

Attaches hautes:

2x 436693 INSERTA ou 2x 436692 à visser ou 2x 436690 EXPANDO T.

Set de 2 verres à commander séparément:

436756 en 450 mm

436757 en 500 mm

436758 en 550 mm

436759 en 600 mm

Tableau des références produits

RÉFÉRENCE	COULEUR	PROFONDEUR	CHARGE	VENDU PAR
437350	Gris Indium mat	270 mm	40 kg	1
437351	Gris Indium mat	300 mm	40 kg	1
437352	Gris Indium mat	350 mm	40 kg	1
437353	Gris Indium mat	400 mm	40 kg	1
437213	Gris Indium mat	450 mm	40 kg	1
437214	Gris Indium mat	450 mm	70 kg	1
437215	Gris Indium mat	500 mm	40 kg	1
437216	Gris Indium mat	500 mm	70 kg	1
437217	Gris Indium mat	550 mm	40 kg	1

437218	Gris Indium mat	550 mm	70 kg	1
437219	Gris Indium mat	600 mm	40 kg	1
437220	Gris Indium mat	600 mm	70 kg	1
437334	Blanc soie mat	270 mm	40 kg	1
437347	Blanc soie mat	300 mm	40 kg	1
437349	Blanc soie mat	400 mm	40 kg	1
437205	Blanc soie mat	450 mm	40 kg	1
437206	Blanc soie mat	450 mm	70 kg	1
437207	Blanc soie mat	500 mm	40 kg	1
437208	Blanc soie mat	500 mm	70 kg	1
437209	Blanc soie mat	550 mm	40 kg	1
437210	Blanc soie mat	550 mm	70 kg	1
437211	Blanc soie mat	600 mm	40 kg	1
437212	Blanc soie mat	600 mm	70 kg	1
437354	Gris orion mat	270 mm	40 kg	1
437355	Gris orion mat	300 mm	40 kg	1
437356	Gris orion mat	350 mm	40 kg	1
437357	Gris orion mat	400 mm	40 kg	1
437221	Gris orion mat	450 mm	40 kg	1
437222	Gris orion mat	450 mm	70 kg	1
437223	Gris orion mat	500 mm	40 kg	1
437224	Gris orion mat	500 mm	70 kg	1
437225	Gris orion mat	550 mm	40 kg	1
437226	Gris orion mat	550 mm	70 kg	1
437227	Gris orion mat	600 mm	40 kg	1
437228	Gris orion mat	600 mm	70 kg	1



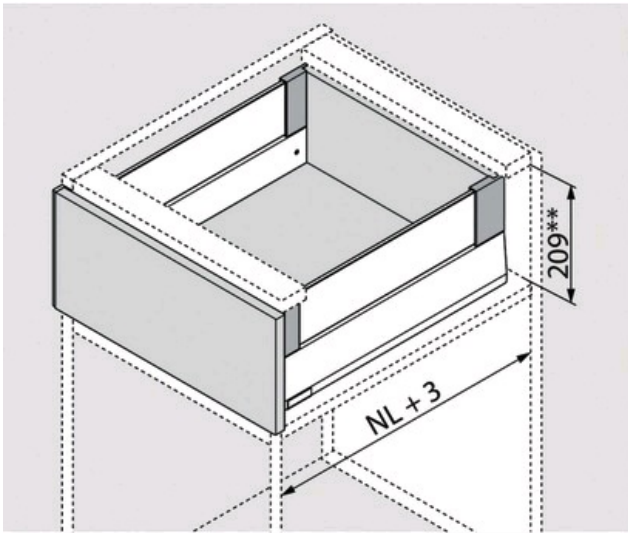
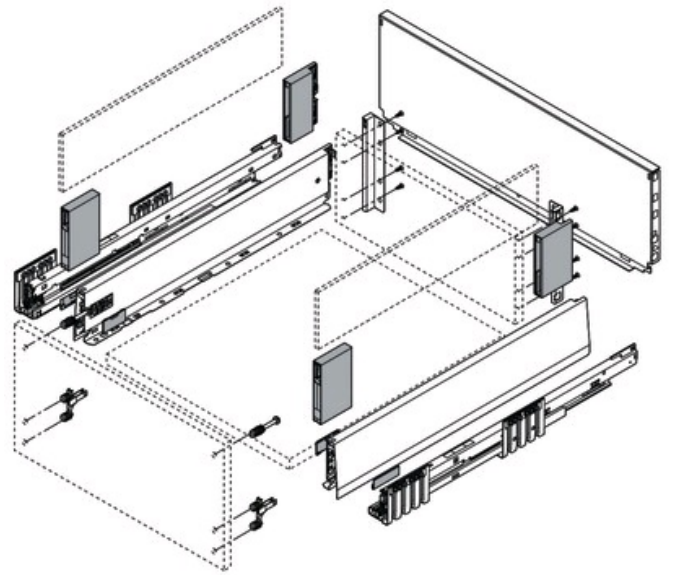
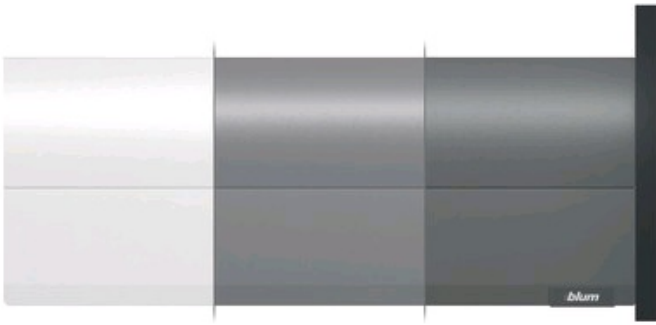

** Réglage de l'inclinaison 2 mm inclus

Cotes de montage du dos

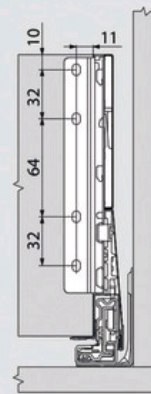

Cotes de montage de la face pour montage à visser

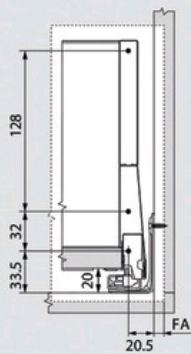

FA Recouvrement

Cotes de perçage de la face pour montage INSERTA/EXPANDO/EXPANDO T et à frapper

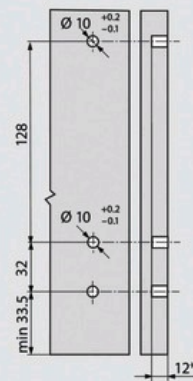

* min. 6 mm pour EXPANDO T

**Encombrement dans le corps
de meuble**

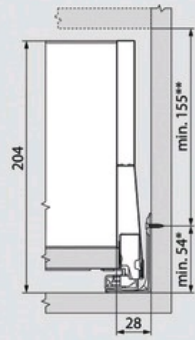

- * + 1 mm en cas de montage de la coulisse corps de meuble avant l'assemblage du corps de meuble
- ** R églage de l'inclinaison 2 mm inclus