

Bloc tiroir anglaise E BOXCOVER avec insert avant

BLUM *blum*

Page 619 du catalogue Batifer

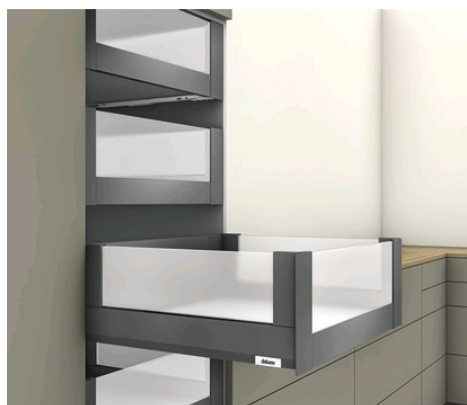

Descriptif détaillé

Composition :

- 2 côtés M
- 2 coulisses
- 2 adaptateurs dos bois
- 2 BOXCAP
- 2 attaches à l'anglaise
- 2 caches

Une coulisse commune pour Blumotion / TIP-ON BLUMOTION / SERVO-DRIVE.

Pour une utilisation TIP-ON BLUMOTION commander séparément l'unité de commande.

Hauteur profil : 91 mm, encombrement 207 mm.

Bandeau avant avec rainure et verre à commander séparément:

- 436733 Gris Indium mat
- 436734 Gris Orion mat
- 436735 Blanc Soie mat
- Verre hauteur 75 mm
- 436752 Largeur 600 mm
- 436751 Largeur 1200 mm

- Verre hauteur 142,5 mm
- 436750 Largeur 600 mm
- 436749 Largeur 1200 mm

Insert verre latéral

- 436756 450 mm
- 436757 500 mm
- 436758 550 mm
- 436759 600 mm

Tableau des références produits

RÉFÉRENCE	COULEUR	PROFONDEUR	CHARGE	VENDU PAR
437430	Gris Indium mat	270 mm	40 kg	1
437431	Gris Indium mat	300 mm	40 kg	1

437432	Gris Indium mat	350 mm	40 kg	1
437433	Gris Indium mat	400 mm	40 kg	1
437434	Gris Indium mat	450 mm	40 kg	1
437435	Gris Indium mat	450 mm	70 kg	1
437436	Gris Indium mat	500 mm	40 kg	1
437437	Gris Indium mat	500 mm	70 kg	1
437438	Gris Indium mat	550 mm	40 kg	1
437439	Gris Indium mat	550 mm	70 kg	1
437440	Gris Indium mat	600 mm	40 kg	1
437441	Gris Indium mat	600 mm	70 kg	1
437418	Blanc soie mat	270 mm	40 kg	1
437419	Blanc soie mat	300 mm	40 kg	1
437420	Blanc soie mat	350 mm	40 kg	1
437421	Blanc soie mat	400 mm	40 kg	1
437422	Blanc soie mat	450 mm	40 kg	1
437423	Blanc soie mat	450 mm	70 kg	1
437424	Blanc soie mat	500 mm	40 kg	1
437425	Blanc soie mat	500 mm	70 kg	1
437426	Blanc soie mat	550 mm	40 kg	1
437427	Blanc soie mat	550 mm	70 kg	1
437428	Blanc soie mat	600 mm	40 kg	1
437429	Blanc soie mat	600 mm	70 kg	1
437442	Gris orion mat	270 mm	40 kg	1
437443	Gris orion mat	300 mm	40 kg	1
437444	Gris orion mat	350 mm	40 kg	1
437445	Gris orion mat	400 mm	40 kg	1
437446	Gris orion mat	450 mm	40 kg	1
437447	Gris orion mat	450 mm	70 kg	1
437448	Gris orion mat	500 mm	40 kg	1
437449	Gris orion mat	500 mm	70 kg	1
437450	Gris orion mat	550 mm	40 kg	1
437451	Gris orion mat	550 mm	70 kg	1
437452	Gris orion mat	600 mm	40 kg	1
437453	Gris orion mat	600 mm	70 kg	1

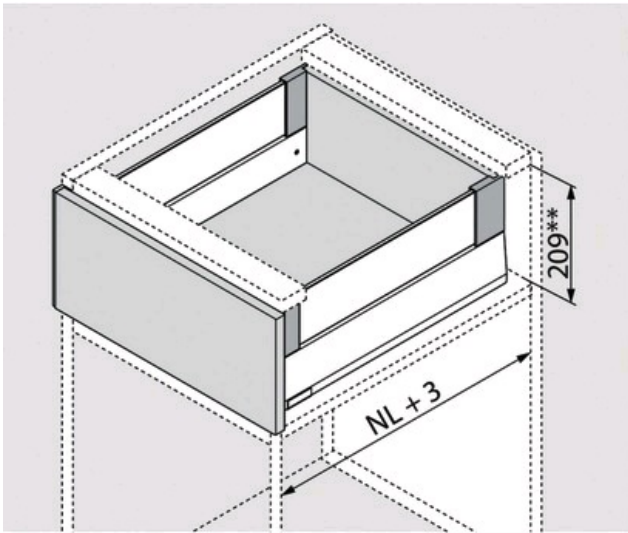
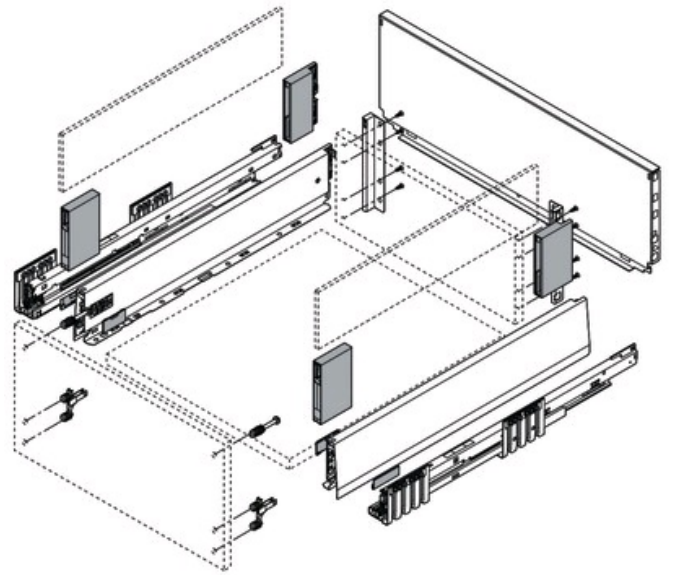

** Réglage de l'inclinaison 2 mm inclus

Cotes de montage du dos

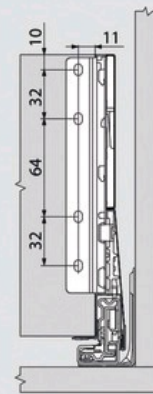

Cotes de montage de la face pour montage à visser

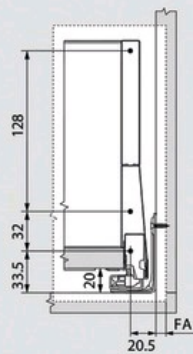

FA Recouvrement

Cotes de perçage de la face pour montage INSERTA/EXPANDO/EXPANDO T et à frapper

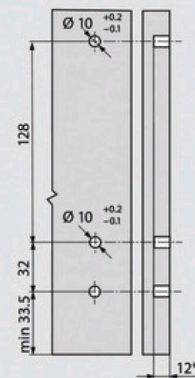

* min. 6 mm pour EXPANDO T

**Encombrement dans le corps
de meuble**

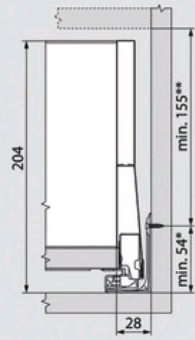

- * + 1 mm en cas de montage de la coulisse corps de meuble avant l'assemblage du corps de meuble
- ** R églage de l'inclinaison 2 mm inclus