

CALES PLATES



Description:

Gammes de cales plates pour vitrage en POLYPROPYLENE épaisseurs de 1 à 6 mm largeurs 20, 24 et 28 mm longueur 100 mm

Caractéristiques:

- résistantes
- non-corrosives
- auto-drainantes
- striage anti-dérapant
- positionnement facile

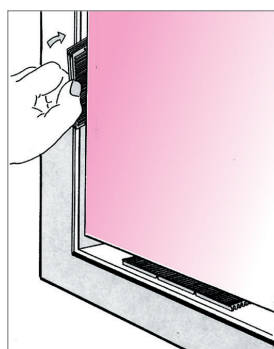
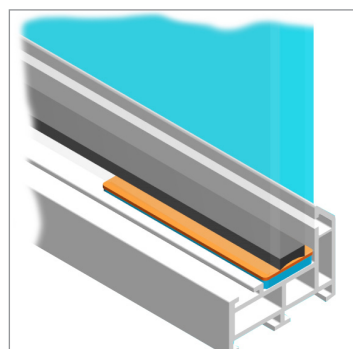

Applications:

Vitrages, agencement

Conditionnement

- Boîte de 1000 cales
- Assortiment de 1200 cales (200 x les 6 différentes épaisseurs)

Cales d'épaisseur 2 à 6 mm

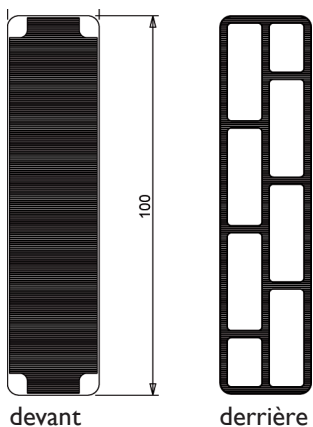

EPAISSEUR	COULEUR
2 mm	noir
3 mm	blanc
4 mm	gris
5 mm	bleu
6 mm	rouge

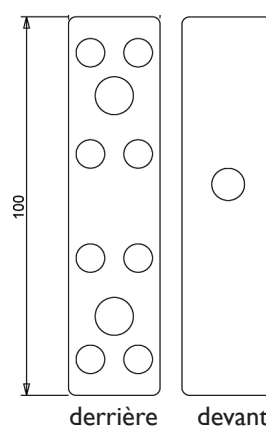

EPAISSEUR	COULEUR
1 mm	vert

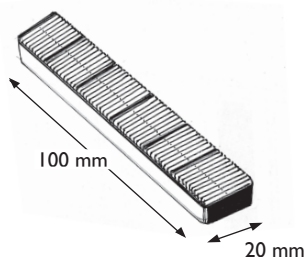

Réf. KP20
20 x 100 mm

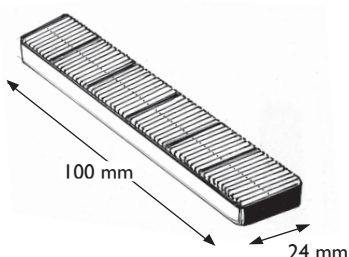

Réf. KP24
24 x 100 mm

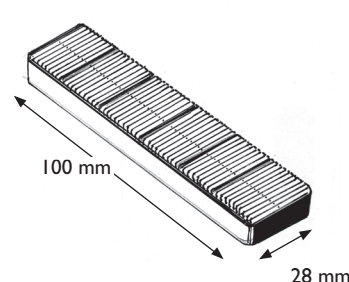

Réf. KP28
28 x 100 mm