



Ferme-porte

# DORMA TS 73 V

**Nouveau**

- Dimensions réduites
- Fonctions optimisées

## Réglage progressif de la force. Montage facile.

**Montage simple et rapide.**  
**Fabrication de qualité. Conforme à la norme EN 1154 avec bras compas et de ce fait marqué CE.**

Un ferme-porte universel extraplat conçu pour tous types de portes: bois,

aluminium, PVC, glace, et pour portes coupe-feu.

Agrée selon ISO 9001

### Les atouts du TS 73 V

#### Pour le grossiste

- Un ferme-porte universel pour toutes applications
- Une vaste gamme d'accessoires pour tous types de montage.

#### Pour l'installateur

- Montage simple et rapide; réglages en un tour de main
- Réglage progressif de la vitesse: deux plages de fermeture
- Réglage progressif de la force
- Un modèle unique pour portes gauches ou droites, pour montage normal ou pour montage renversé.

#### Pour l'architecte – prescripteur

- Forme compacte et design actuel
- Haute fiabilité pour une solution économique.

#### Pour l'utilisateur

- Protection optimale du mur et de la porte grâce au freinage à l'ouverture réglable
- Vitesse de fermeture constante, indépendamment de la température (thermo-constant)
- Confort d'utilisation lié au rendement élevé de l'appareil.

Caractéristiques techniques		TS 73 V
Force de fermeture réglable en continu	Taille	EN 2-4
Portes standard <sup>1)</sup>	≤ 1100 mm	●
Portes extérieures, ouvrant vers l'extérieur <sup>1)</sup>		–
Portes coupe-feu <sup>1)</sup>	≤ 1100 mm	●
Modèle unique pour portes gauches ou droites		●
Type de bras	bras normal	●
	bras plat	●
	bras à glissière	○
Force de fermeture réglable en continu par vis		●
Vitesse de fermeture réglable en continu par valve (2 plages de réglage : 180° – 15° et 15° – 0°)		●
A-coup final réglable en continu	par le bras	●
	par valve	–
Freinage à l'ouverture	autoréglable	●
	réglable par valve	●
Retardement à la fermeture		–
Arrêt par bras		○
Poids en kg		1,8
Dimensions en mm	longueur	225
	profondeur	40
	hauteur	60
Ferme-porte conforme à la norme NF EN 1154		●
Marquage  pour produits de construction		●

● Oui – Non ○ En option

<sup>1)</sup> Pour des portes hautes et lourdes et pour des portes extérieures soumises à la pression du vent, nous recommandons le TS 83 DORMA.

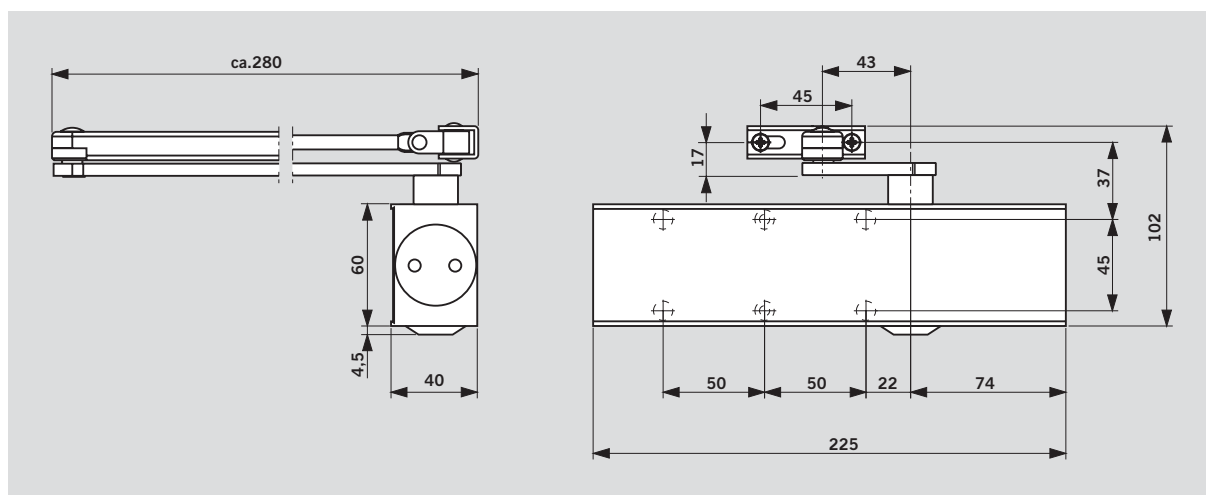

**Fonctions standard et optionnelles**

## Avec freinage à l'ouverture réglable. Version BC/ÖD

Grâce aux innovations techniques réalisées, la force du freinage à l'ouverture est toujours proportionnelle à l'accélération de la porte, à partir d'une ouverture de la porte d'environ 70°.

Le freinage est donc à peine perceptible si la porte est manœuvrée lentement. Si la porte est ouverte avec plus d'élan, le freinage à l'ouverture réagira progressivement.

Si la porte est ouverte avec violence ou suite à un coup de vent, le freinage à l'ouverture devient pleinement efficace afin de protéger au maximum le mur et la porte de tout endommagement.

**Le freinage à l'ouverture est débrayable si on ne souhaite pas l'utiliser.**

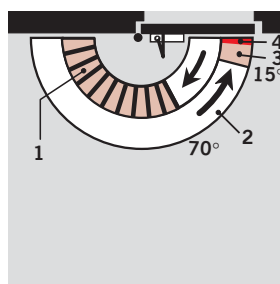

- 1 Freinage à l'ouverture réglable en continu
- 2 Vitesse de fermeture réglable en continu dans la plage de 180° à 15°.
- 3 Vitesse de fermeture réglable en continu dans la plage de 15° à 0°.
- 4 Puissance de l'à – coup final de 7° à 0°, réglable en continu par la position du bras.

## Modèle standard avec bras d'arrêt à cliquet

Le bras d'arrêt permet de maintenir la porte en position ouverte avec un angle d'ouverture réglable de 75° à 150°.

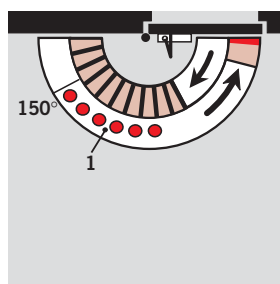
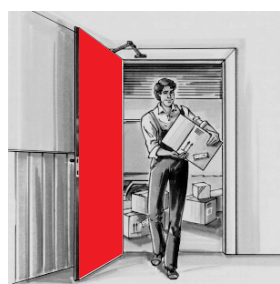

- 1 Plage d'arrêt

**Les bras d'arrêt sont interdits sur portes coupe-feu.**

## Montage sur vantail, côté paumelles

(Exemple: porte DIN-gauche, réversible à droite ou à gauche)

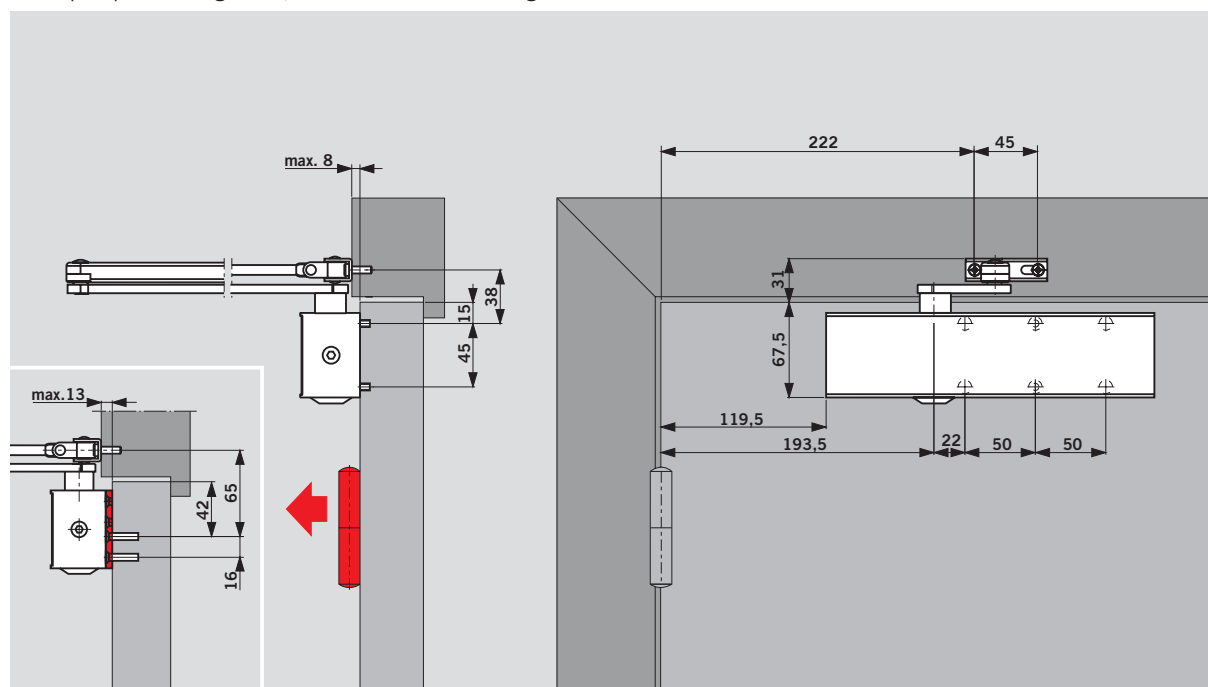

## Montage sur vantail, côté paumelles avec bras d'arrêt à cliquet

(Exemple: porte DIN-gauche, réversible à droite ou à gauche)

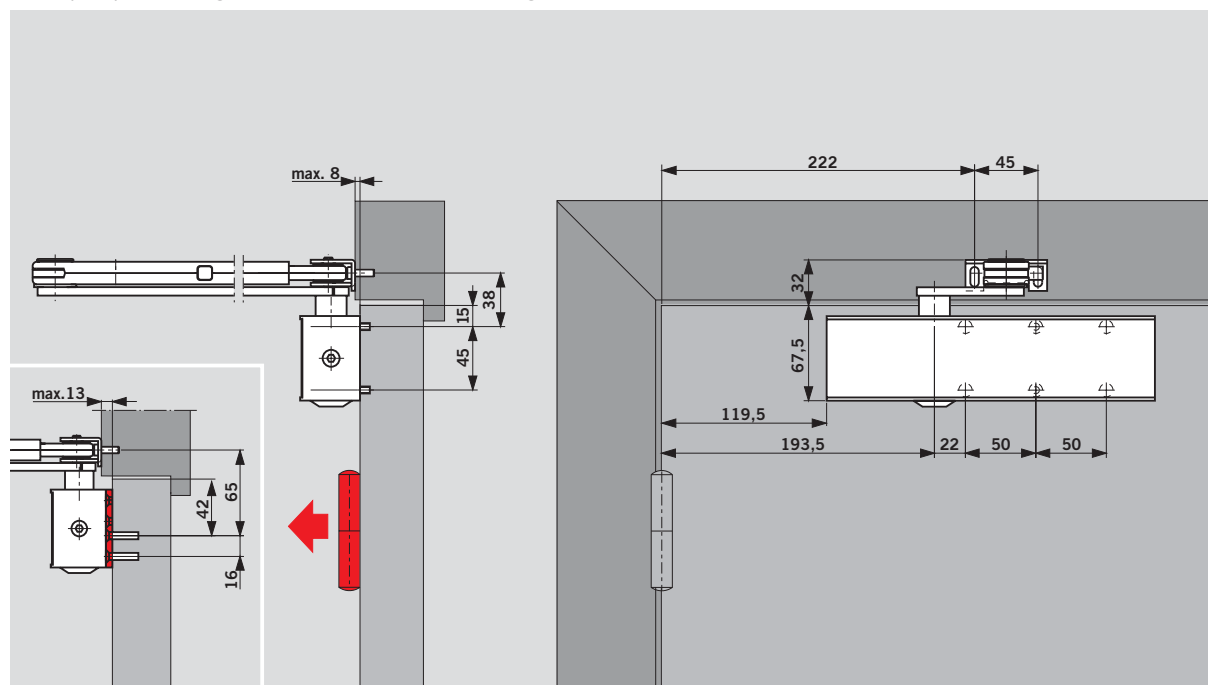

## Montage sur huisserie, côté opposé aux paumelles

(Exemple: porte DIN-gauche, réversible à droite ou à gauche)

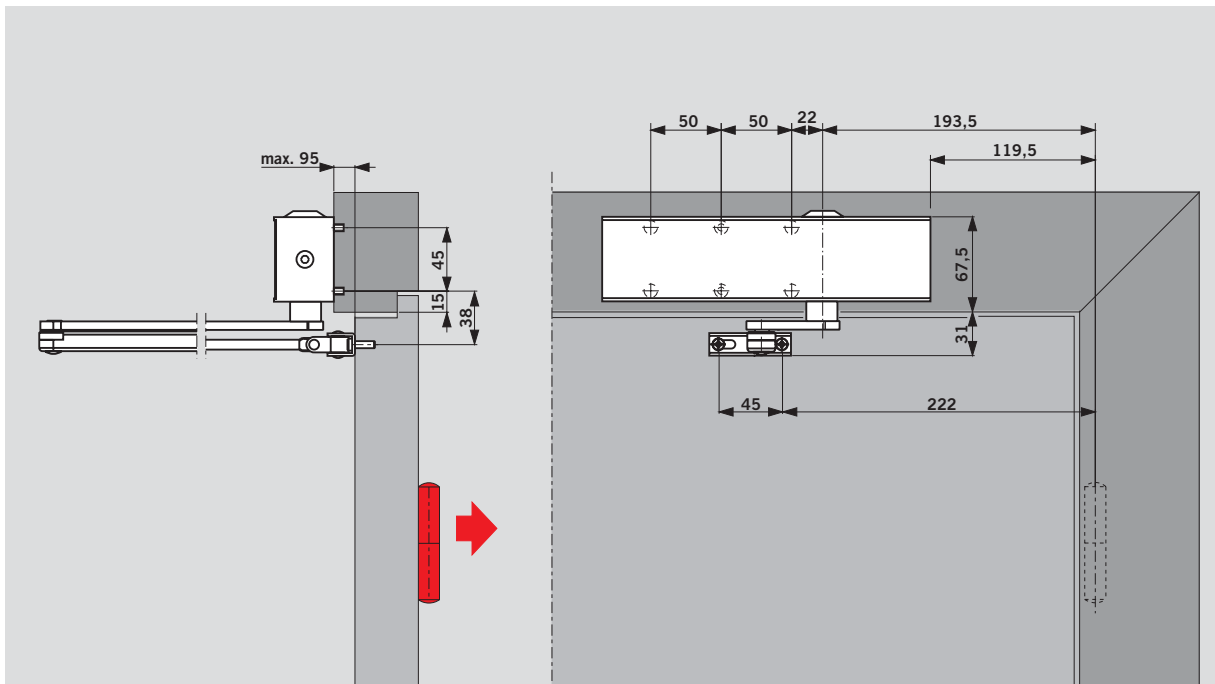

**Plaque de montage**

Sert de plaque intermédiaire quand le ferme-porte ne peut pas être monté directement sur la porte.

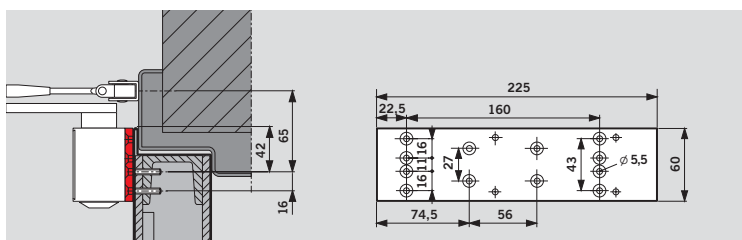
**Plaque pour charnière**

Pour la fixation du bras normal sur un dormant particulièrement étroit.

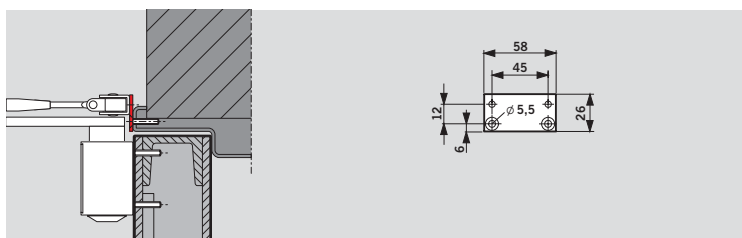
**Cavalier pour portes en glace**

Pour la fixation du ferme-porte sur le vantail d'une porte en glace (sans trous ni encoche).

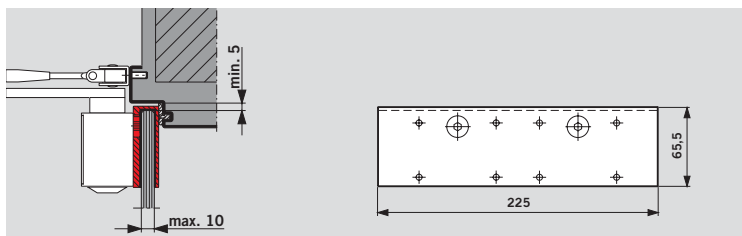
**Support en équerre**

Pour montage renversé côté opposé aux paumelles, sous le dormant.

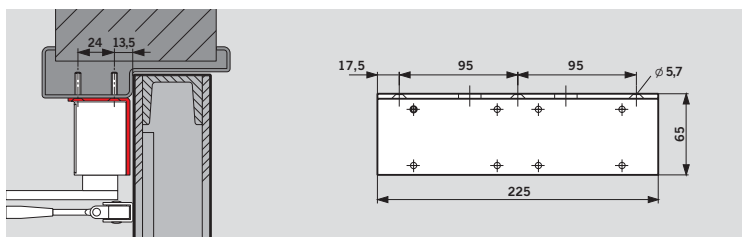
**Plaque plate**

Sert de plaque intermédiaire quand le ferme-porte ne peut pas être monté directement sur le dormant (montage renversé côté opposé aux paumelles).

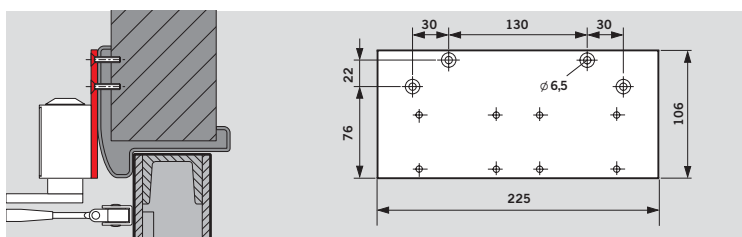



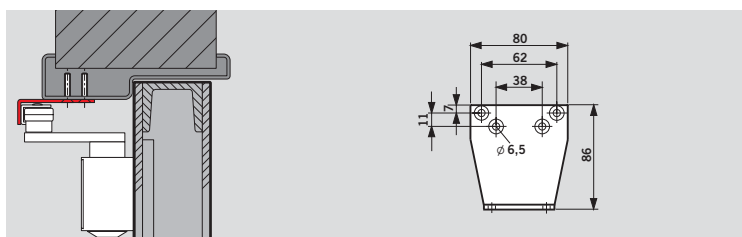

**Équerre de fixation**

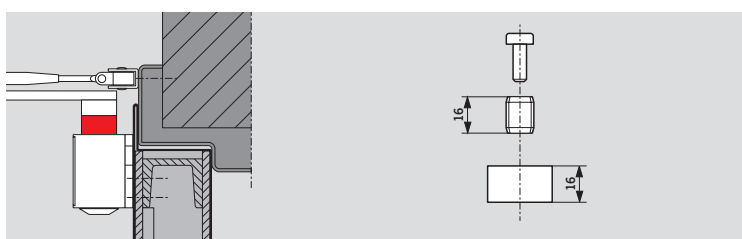
Pour montage bras parallèle (voir les instructions de montage).

**Axe rallongé de 16 mm**

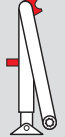
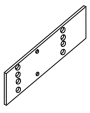
Pour écarter le bras du ferme-porte.

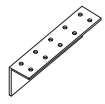
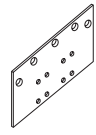
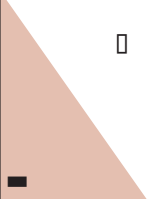
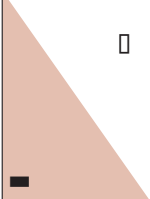
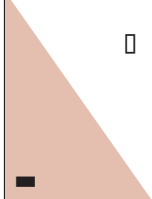

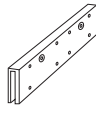
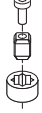
Le ferme-porte				Accessoires			
Ferme-porte TS 73 V BC/ÖD 	Bras normal  □ 220023xx	Bras plat  □ 830001xx	Bras d'arrêt débrayable  □ 220030xx	Plaque de montage  370001xx	Plaque pour charnière  830014xx	Support en équerre  370003xx	Plaque plate  370002xx
Taille EN 2-4 ■ 370101xx	 □	 □	 □	Equerre de fixation pour bras parallèle-  280066xx	Cavalier pour- portes en glace  370004xx	Axe rallongé- + piece intermédiaire  83003705	

Code article:	Couleurs*)	xx
■ = Corps seul du ferme-porte	argent	01
□ = Bras séparé	blanc (RAL 9016)	11
	couleur spéciale	09

### Descriptif

Ferme-porte à pignon et crémaillère avec force réglable en continu (taille EN 2 – 4 selon la norme EN 1154). Freinage à

l'ouverture réglable et débrayable, vitesse de fermeture réglable en continu dans la plage de 180° à 15° et de 15° à 0° à-coup final réglables.

Modèle unique pour portes gauches ou droites.

### Type

- avec bras normal
- avec bras plat
- avec bras d'arrêt

Accessoires \_\_\_\_\_

### Couleur

- argent
- blanc (RAL 9016)
- couleur spéciale \_\_\_\_\_ (RAL \_\_\_\_\_)

Référence: DORMA TS 73 V

[www.dorma.com](http://www.dorma.com)

## Door Control Division worldwide

### Central Europe

DORMA GmbH + Co. KG  
Breckerfelder Str. 42-48  
D-58256 Ennepetal  
Tel. +49 23 33/7 93-0  
Fax +49 23 33/7 93-495

### Australia

DORMA Door Controls Pty. Ltd.  
52 Abbott Road  
Hallam/Victoria 3803  
Australia  
Tel. +61 3/97 96 35 55  
Fax +61 3/97 96 39 55

### China

DORMA Door Controls (Suzhou)  
Co. Ltd.  
No. 9, Hong Feng Road  
Suzhou Singapore Industrial Park  
Suzhou, 215021  
P. R. of China  
Tel. +86 512/67612481  
Fax +86 512/67614582

DORMA Door Controls Pte. Ltd.  
Room 701, Technology Plaza  
651 King's Road  
North Point  
Hong Kong  
Tel. +825/250 34632  
Fax +825/288 75370

### Emerging Markets

DORMA GmbH + Co. KG  
Breckerfelder Str. 42-48  
D-58256 Ennepetal  
Tel. +49 23 33/7 93-0  
Fax +49 23 33/7 93-495

DORMA Door Controls (Pty.) Ltd.  
Kings Court, 4A Mineral Crescent  
ZA-2000 Crown/Gauteng  
South Africa  
Tel. +27 11/8 30 02 80  
Fax +27 11/8 30 02 91

### Far East

DORMA Far East Pte. Ltd.  
No. 31 Gul Lane,  
Singapore 629425  
Tel. +65 62 68/76 33  
Fax +65 62 65/79 14

### France

DORMA France S.A.S.  
Europarc  
42, rue Eugène Dupuis  
F-94046 Créteil  
Tel. +33 1/41 94 24 00  
Fax +33 1/41 94 24 01

### Gulf

DORMA Gulf Door Controls FZE  
Jebel Ali Free Zone,  
Roundabout 8,  
Unit VC 02  
Dubai, United Arab Emirates  
Tel. +971 48/83 90 14  
Fax +971 48/83 90 15

### North America

DORMA Architectural Hardware  
DORMA Drive, Drawer AC  
Reamstown, PA 17567  
Tel. +1-800-523-8483  
Fax +1-800-274-9724

### Scanbalt

DORMA Danmark A/S  
Sindalvej 6 - 8  
DK-2610 Rødovre  
Tel. +45 44/54 30 00  
Fax +45 44/54 30 01

### South America

DORMA Sistemas de Controles  
para Portas Ltda.  
Av. Piracema, 1400  
Centro Empresarial Tambore  
CEP 06400 Barueri/  
São Paulo, Brasil  
Tel. +55 11/41 91 32 44  
Fax +55 11/41 91 21 93

### South-East Europe

DORMA AUSTRIA GmbH  
Pebering Strass 22  
A-5301 Eugendorf  
Tel. +43 62 25/2 84 88  
Fax +43 62 25/2 84 91

### South Europe

DORMA Italiana S.r.l.  
Via. A. Canova 44/46  
I-20035 Lissone (MI)  
Tel. +39 039/24 40 31  
Fax +39 039/24 40 33 10  
DORMA Ibérica, S.A.  
Camino San Martin de la Vega, 4  
E-28500 Arganda del Rey  
(Madrid)  
Tel. +34 91/8 75 78 50  
Fax +34 91/8 75 78 81

### UK/Ireland

DORMA UK Ltd.  
Door Controls Division  
Wilbury Way  
Hitchin  
Hertfordshire SG4 0AB  
Tel. +44 14 62/47 76 00  
Fax +44 14 62/47 76 01



Door Control



Automatic



Glass  
Fittings and  
Accessories



Security/  
Time and  
Access (STA)



Movable  
Walls



4 021226 1317808