

DC170

Ferme-porte à technologie Cam-Motion® et bras glissière



ASSA ABLOY DC170

- Ferme-porte à technologie Cam-Motion® et bras glissière
- Répond aux exigences d'infrastructure (EA/CEN TR 15894)
- Certifié EN1154, Force Fixe 3
- Pour porte jusqu'à 950mm de large maximum

Caractéristiques du DC170

- Peut être utilisé avec plaque de montage intégré, convient aux portes coupe-feu/pare-fumée
- Peut être utilisé dans les quatre types de montage : côté paumelles et côté opposé aux paumelles, sur la porte et sur l'hubriserie
- Peut servir pour les portes d'ouverture gauche ou droite
- Vitesse de fermeture, à-coup final réglables en continu
- Design compact
- Valves thermodynamiques pour des performances stables
- Angle d'ouverture jusqu'à 120°
- Finitions standards: Argent EV1, Blanc similaire au RAL9016, Noir similaire au RAL9005



CE	ASSA ABLOY Sicherheitstechnik GmbH Bildstockstraße 20 72458 Albstadt			19		
	DC170 EN 1154:1996/A1:2002/AC:2006-02 1121-CPR-AD5426				3	8
Dangerous substances: None						

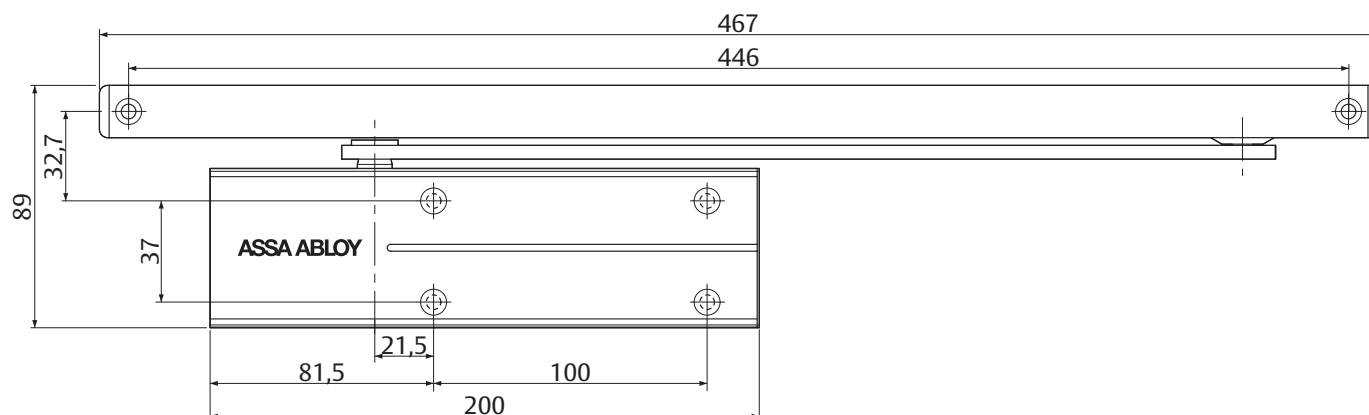

Caractéristiques techniques

Caractéristiques techniques	
Force de fermeture	EN 3
Largeur de porte maximale	950 mm
Porte coupe-feu, porte étanche à la fumée	Oui
Sens d'ouverture de la porte	Gauche / Droite
Méthode de montage	Standard et sur Huisserie
Vitesse de fermeture	Variable entre 120°-15°
A-coup final	Variable entre 15°-0°
Angle d'ouverture côté paumelles	Ca. 120°
Angle d'ouverture côté opposé aux paumelles	Ca. 120°
Certifié conforme	EN 1154
Marquage CE pour les produits du bâtiment	Oui
Longueur	200 mm
Hauteur	58 mm
Profondeur	32 mm
Poids	2.1 kg

Les avantages en bref

Segment Clients	Les Avantages
Planificateurs de projet	- Design moderne - Compact - Répond aux exigences d'infrastructure (EA/CEN TR 15894)
Entrepreneurs et menuisiers	- Installation rapide et facile - Ajustement aisé et rapide - Convient aux portes gauches ou droites pour un montage sur la porte ou sur l' huisserie, côté paumelles ou côté opposé aux paumelles
Distributeurs	- Un seul produit pour toutes les applications de montage - Accessoires complémentaires disponibles
Utilisateurs	- Excellente résistance aux variations de température grâce aux valves thermodynamiques - Ouverture de porte facilitée et meilleure accessibilité grâce à la force décroissante d'ouverture

Ici, vous pouvez voir les avantages individuels de nos modèles de ferme-porte selon votre secteur d'activité.

Descriptif technique du DC170

Ferme-porte ASSA ABLOY DC170 avec technologie à came et bras glissière, conforme EN1154

- Force de fermeture fixe EN Force 3 pour les portes jusqu'à 950 mm de large
- Vitesse de fermeture et vitesse de l'à-coup final réglables
- Convient aux portes coupe-feu et étanches à la fumée
- Peut être utilisé avec une plaque de montage
- Certifié CE
- Montage sur la porte côté paumelles ou côté opposé aux paumelles
- Convient aux portes gauches ou droites
- Disponible pour les portes un vantail uniquement

Accessoires:

- Plaque de montage A280
- Amortisseur d'ouverture mécanique A279
- Arrêt mécanique A278 (interdit pour les portes coupe-feu et étanches à la fumée)

Couleurs:

- Argent
- Blanc RAL9016
- Noir RAL9005

DC170

Configurations de pose (schémas)

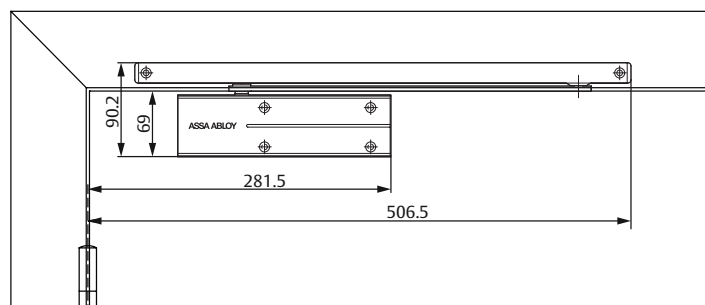
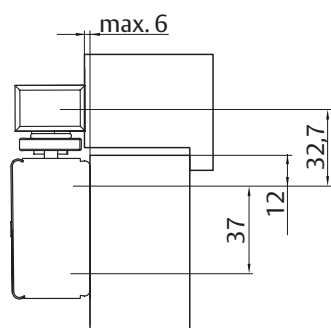

Espace requis sur la porte pour installation côté paumelles

Porte gauche
Porte droite à l'inverse



Schéma de fixation pour pose sur la porte côté paumelles

Porte gauche
Porte droite à l'inverse

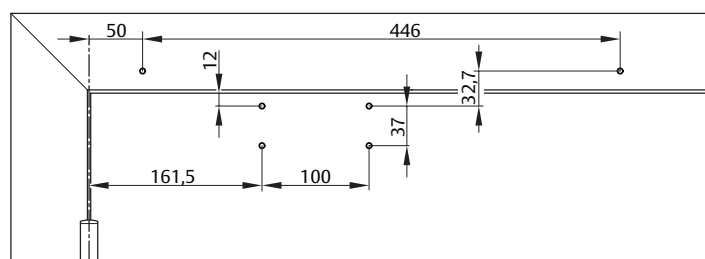
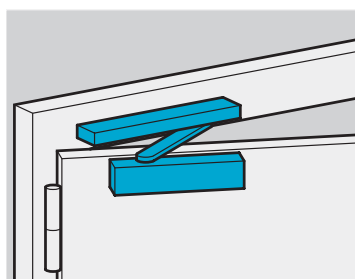

Schéma de fixation sur la porte côté paumelles avec plaque de montage

Pour portes qui ne permettent pas un montage direct sur la porte.

Porte gauche
Porte droite à l'inverse

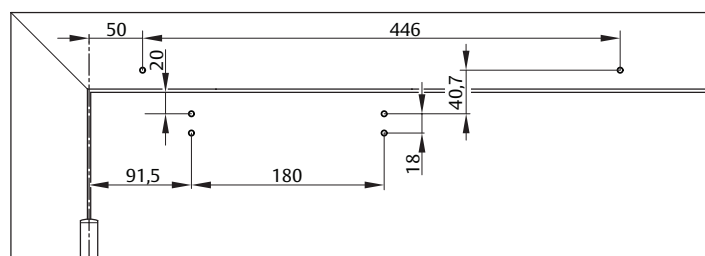

Schéma de fixation pour pose sur huisserie côté paumelles

Porte gauche
Porte droite à l'inverse

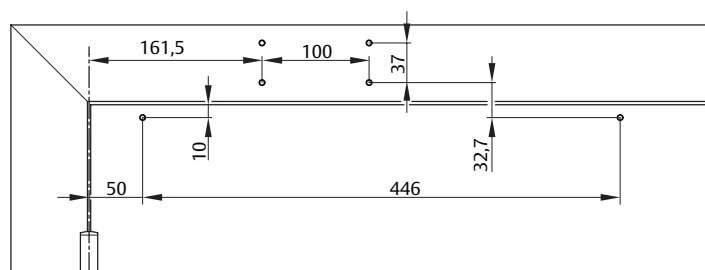
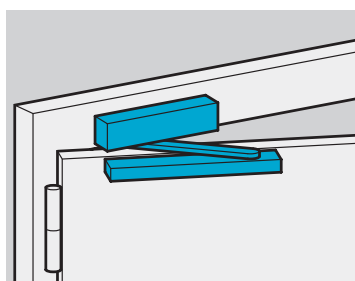

Schéma de fixation sur l'huisserie côté paumelles avec plaque de montage

Ferme-porte côté paumelles sur l'huisserie.
Pour les portes sur lesquelles le montage sur la porte n'est pas possible.
Porte gauche
Porte droite à l'inverse

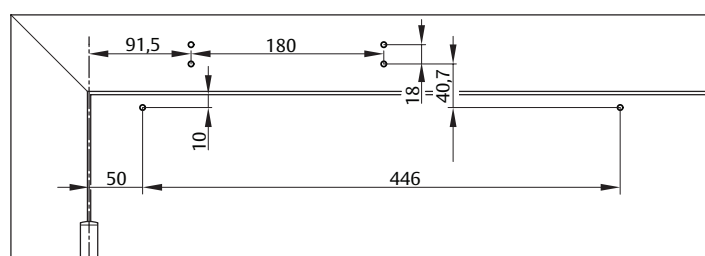

Schéma de fixation pour pose sur la porte côté opposé aux paumelles

Porte droite
Porte gauche à l'inverse

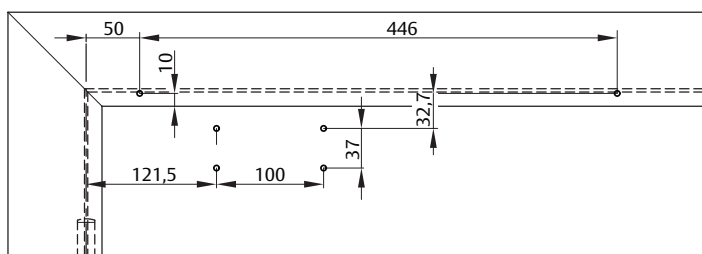
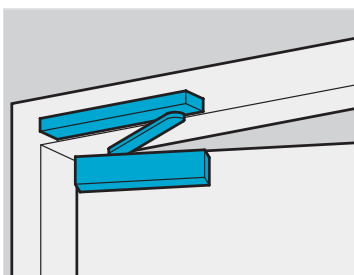

Schéma de fixation sur la porte côté opposé aux paumelles avec plaque de montage

Pour les portes où le montage direct sur la porte n'est pas possible
Porte droite
Porte gauche à l'inverse

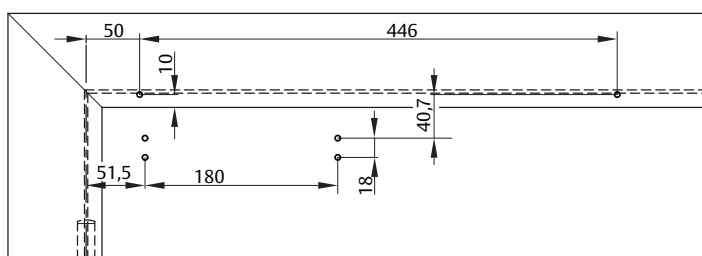

Schéma de fixation pour pose sur l'huissérie côté opposé aux paumelles

Ferme-porte côté opposé aux paumelles sur l'huissérie
Porte droite
Porte gauche à l'inverse

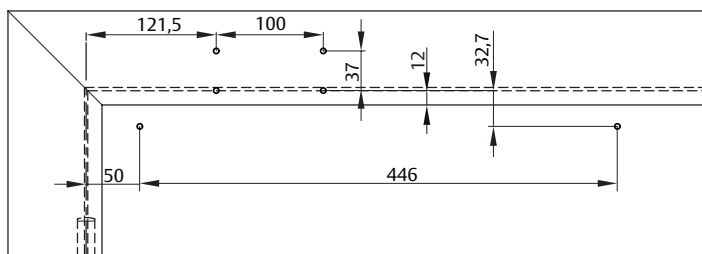
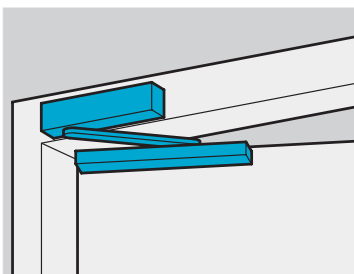

Schéma de fixation sur l'huissérie côté opposé aux paumelles avec plaque de montage

Ferme-porte côté opposé aux paumelles sur l'huissérie. Pour les portes sur lesquelles le montage sur la porte n'est pas possible.
Porte droite
Porte gauche à l'inverse

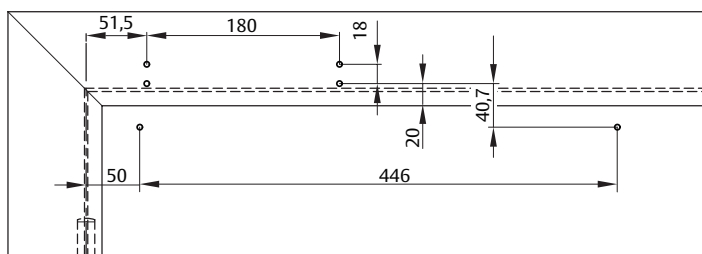
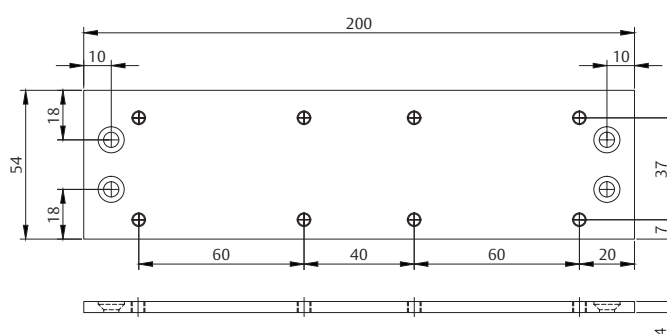

Plaque de montage A280

Pour fixer le corps du DC170
Plaque de montage pour installation sur porte avec trous de fixation pré-existants (voir schéma)

DC170

Accessoires et autres informations

Arrêt mécanique A278

Dispositif d'arrêt pour le blocage mécanique de la porte devant être maintenue provisoirement en position ouverte.

Installation facile dans le bras glissière du DC170

Angle de retenue maxi. 110°

Force de retenue réglable en continu

Ne convient pas aux portes coupe-feu/pare-fumée



Amortisseur d'ouverture A279

Permet d'éviter l'impact de la béquille ou de la porte contre le mur

Installation facile dans le bras glissière

Amortisseur d'ouverture réglable en continu jusqu'à un angle max. 110°

Ne remplace pas une butée de porte



Libellé	Code AX	GENCOD	Finition
DC170 DAA FP AV BRAS GLISSIERE F3 ARGENT P1	24692000	4042203694798	Argent
DC170 DAA FP AV BRAS GLISSIERE F3 NOIR P1	24694000	4042203694804	Noir
DC170 DAA FP AV BRAS GLISSIERE F3 BLANC P1	24693000	4042203694811	Blanc
A278 ARRET MECANIQUE BRAS GLISSIERE POUR DC170 P1	24696000	4042203694828	
A279 BUTEE AMORT BRAS GLISSIERE POUR DC170 P1	24695000	4042203694835	
A280 PLAQUE DE MONTAGE POUR CORPS DC170 ARGENT P1	24697000	4042203694842	Argent
A280 PLAQUE DE MONTAGE POUR CORPS DC170 NOIR P1	24699000	4042203694859	Noir
A280 PLAQUE DE MONTAGE POUR CORPS DC170 BLANC P1	24698000	4042203694866	Blanc
DCSP-59 CAPOT CLIP DC170 DAA ARGENT	24700000	4042203695283	Argent