



Système d'ajustement de pieds de meuble AXILO™ de Häfele



Montage avec Häfele AXILO™



Caractéristiques du produit

- > Sert de prolongement du bras
- > Utilisable depuis différents angles
- > Très solide
- > Réglage manuel ou avec visseuse

Produktvorteile

- > Montage ergonomique et confortable sans contorsions
- > Montage flexible qui fait gagner du temps
- > Réglage en hauteur et observation du niveau à bulle simultanés
- > Réglage manuel ou possible avec outil électrique
- > Outil de réglage compatible avec visseuse sans fil
- > Simplicité du réglage pour les meubles d'angle
- > Large gamme d'application pour pieds de 53 à 220 mm de hauteur
- > Réglage précis grâce au filet fin

Avec systèmes de réglage de pieds traditionnels



Voir la vidéo de montage sur [www.hafele.fr](http://www.hafele.fr) pour de plus amples informations.

**Système de pieds de meuble ajustables Häfele AXILO™ 78**

→ **Embase rectangulaire**

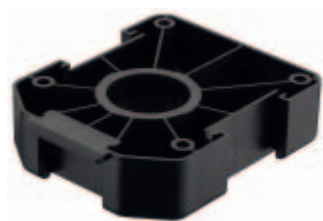

à visser

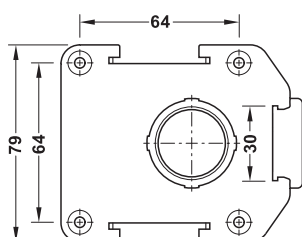

à enfoncer

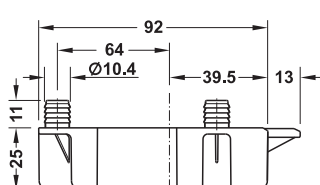
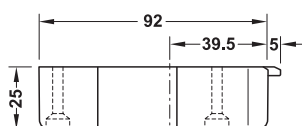
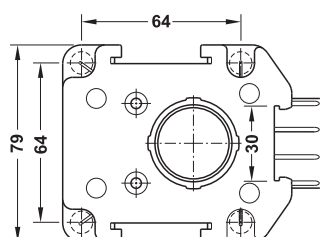

- > Matériau : plastique noir
- > Coloris : noir

Montage	Référence
à visser	637.76.333
à enfoncer	637.76.334

Conditionnement : 1, 20 ou 100 pièce(s)

**Note de commande**

Commander le tube avec patin à visser séparément.

→ **Tube avec patins à visser**

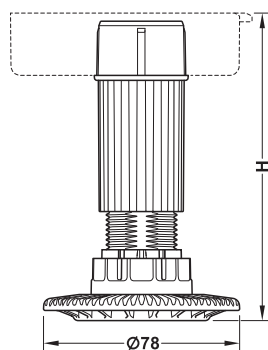

- > Matériau : plastique noir
- > Coloris : noir
- > Montage : à enfoncer dans l'embase avec outil de réglage AXILO™ 78, -10 à +20 mm, possibilité de réglage latéral ou par le haut
- > Réglage en hauteur :
- > Possibilité de réglage en hauteur : ≤80 kg poids de corps
- > Capacité de charge : 150 kg/pied

**Fourniture**

1 tube avec pied de réglage (prémonté)

Hauteur de construction H mm	Possibilité de réglage mm	Référence
60	53–80	637.76.351
80	70–100	637.76.352
100	90–120	637.76.353
125	115–145	637.76.354
150	140–170	637.76.355
180	170–200	637.76.356
200	190–220	637.76.357

Conditionnement : 1, 20 ou 100 pièce(s)

**Note de commande**

Veillez commander la plaque de fixation séparément.

### → Support complet

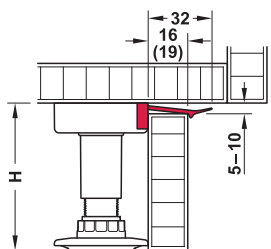

- > Domaine d'utilisation : pour fixation de la plinthe
- > Matériau : plastique
- > Montage : à enficher dans les embases

Utilisable pour	Référence
façade 16 mm	637.47.491
façade 19 mm	637.47.490

Hauteur de plinthe : H – 5 à 10 mm Conditionnement : 20 ou 100 pièce(s)

### → Clips de façade de plinthe

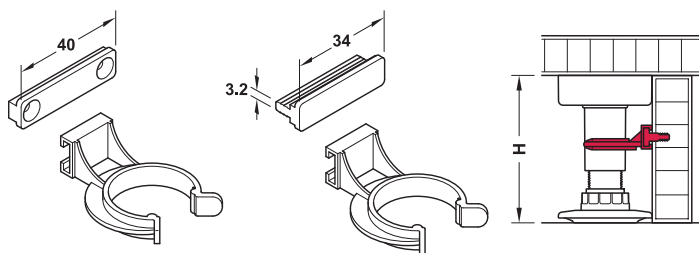

À visser

À enfoncer

- > Matériau : plastique

Montage	Référence
à visser	637.38.054
à enfoncer	637.38.063

Conditionnement : 20 ou 100 pièce(s)

#### Note

Utilisable à partir d'une hauteur de construction H = 80 mm.

### → Outil de réglage

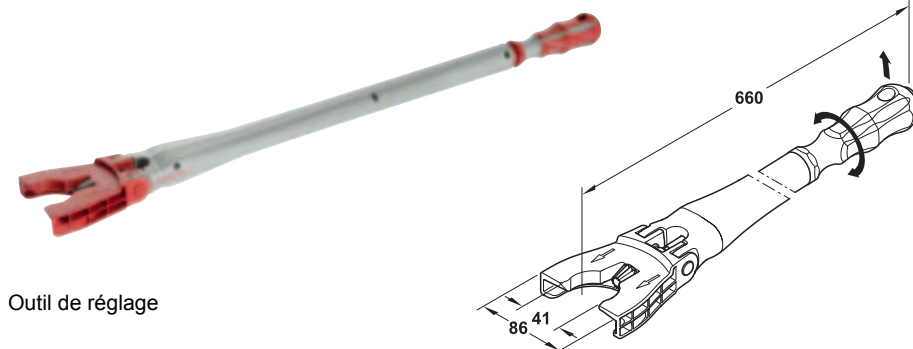

Outil de réglage



Poignée avant de l'outil de réglage et rallonge avec logement pour embouts 1/4"

Réglage en hauteur par rotation de la main ou avec un appareil électro-portatif pour gagner du temps.



Rallonge

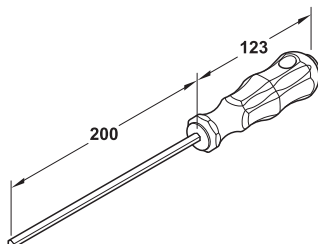

- > Domaine d'utilisation : pour régl. en hauteur ergonomique rapide du syst. de régl. de pieds de meuble AXILO™ 78, pour pieds ajustables et aussi pour meubles d'angle
- > Matériau : plastique, mécanisme : acier
- > Possibilité de réglage : hauteur d'angle de réglage 0–10°
- > Exécution : logements pour embouts 1/4" (embout inclus dans la livraison)

	Coloris	Référence
outil de réglage Häfele AXILO™ 78	gris/rouge	637.76.360
rallonge	gris/rouge	637.76.361

Conditionnement : 1 pièce(s)